

POINT

- ◆ 長く使えるデザイン、ライン。
小さい子から大きくなるまで
また男女問わず着用可能です。
- ◆ 140より大きなサイズは、男女の
体型差に対応できるようラインを
2種類入れてありますが、便宜上
男女で分けていますが、体型に
応じて男女関係なく使用できます。

SIZE

- | | |
|---|-------------------------------|
| <input type="checkbox"/> 90 | <input type="checkbox"/> S |
| <input type="checkbox"/> 100 | <input type="checkbox"/> M |
| <input checked="" type="checkbox"/> 110 | <input type="checkbox"/> L |
| <input type="checkbox"/> 120 | <input type="checkbox"/> FREE |
| <input type="checkbox"/> 130 | <input type="checkbox"/> メンズS |
| <input type="checkbox"/> 140 | <input type="checkbox"/> メンズM |
| <input type="checkbox"/> 150 | <input type="checkbox"/> メンズL |

FABRIC

- ◆ 一般的なボトム素材が適しています。
綿麻、チノ、ダンガリー、リネン、
シャツコールなど。
- ◆ 布帛専用パターンです。

5 × 5

ATTENTION

この正方形は5cm ×
5cmです。各ページ
配置していますので
正しい大きさで出力
されているかの目安
にしてください。

367

10 years pants

10年パンツ 110

A4 17枚



SPECIFICATION

- ◆ 販売（転売）再配布はしないでください
do not sell (regrate) or redistribute

- ◆ 用尺目安（necessary length of cloth）

用尺（生地巾110cm以上につき）

90 (0.8m)	100 (0.9m)	110 (1.0m)
120 (1.2m)	130 (1.5m)	140 (1.7m)
150 (1.9m)	160 (2.0m)	

- ◆ それ以外に必要なもの

10mm巾のびどめテープ 0.4m程度（全サイズ）

90 ~ 130
20mm巾平ゴム 仕上げたいウエスト寸法 + 2cm

140 ~ 160
25mm巾平ゴム 仕上げたいウエスト寸法 + 2cm

<http://www.polkadrops.com/>



◆できあがり寸法表 (パターン上の仕上がり寸法です)

仕上がり寸法 (cm)	ヒップ	ウエストベルト長さ	脇丈	股下	裾巾	ベルト巾	ウエストできあがり (参考)
90	60.2cm	58.2cm	45.7cm	31.9cm	25cm	3.0cm	45cm
100	62.8cm	60.2cm	52.7cm	37.9cm	27cm	3.0cm	47cm
110	66.8cm	64.0cm	59.5cm	43.9cm	29cm	3.0cm	49cm
120	70.8cm	68.0cm	66.4cm	49.8cm	31cm	3.0cm	51cm
130	75.0cm	72.0cm	73.3cm	55.8cm	33cm	3.0cm	53cm
140	78.2cm (83.4cm)	78.0cm (80.2cm)	81.6cm	62.5cm	34.1cm	3.5cm	55cm
150	83.0cm (87.5cm)	82.2cm (85.2cm)	88.9cm	69.0cm	35.2cm	3.5cm	57cm
160	90.2cm (93.0cm)	88.0cm (90.2cm)	96.8cm	75.3cm	36.2cm	3.5cm	61cm

* ヒップとウエストベルト長さの上段はおとこのライン
() 内はおんなのラインの場合

◆型紙貼り合わせイメージと裁断

パターンに描かれている①～の番号同士を貼り合わせて各パーツを作成します。貼り合わせたパターンは縫い代がついている状態です。

140～160の腰回りはラインが2本あるので選んでください(★の箇所)

140～160の前中心・後中心・脇は腰回りに丸みのない体型に対応したおとこのラインと腰回りの丸みに対応したおんなのラインの表示があります。便宜上男女に分けていますが体型に合わせて自由にお選びください。

また、それに合わせて前ポケット袋布、向こう布ベルトはおとこのこ用、おんなのこ用とパーツが別れておりますので、それぞれ合ったものをお選びください。

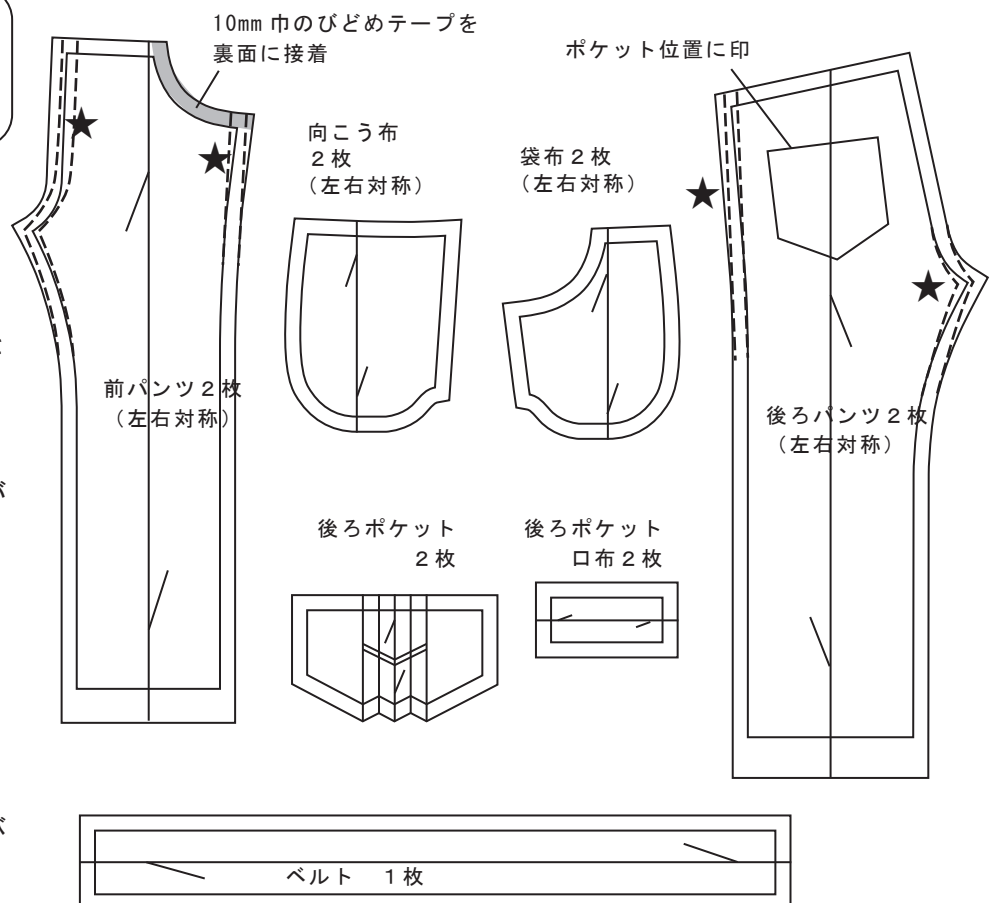

1 前ポケットを作る

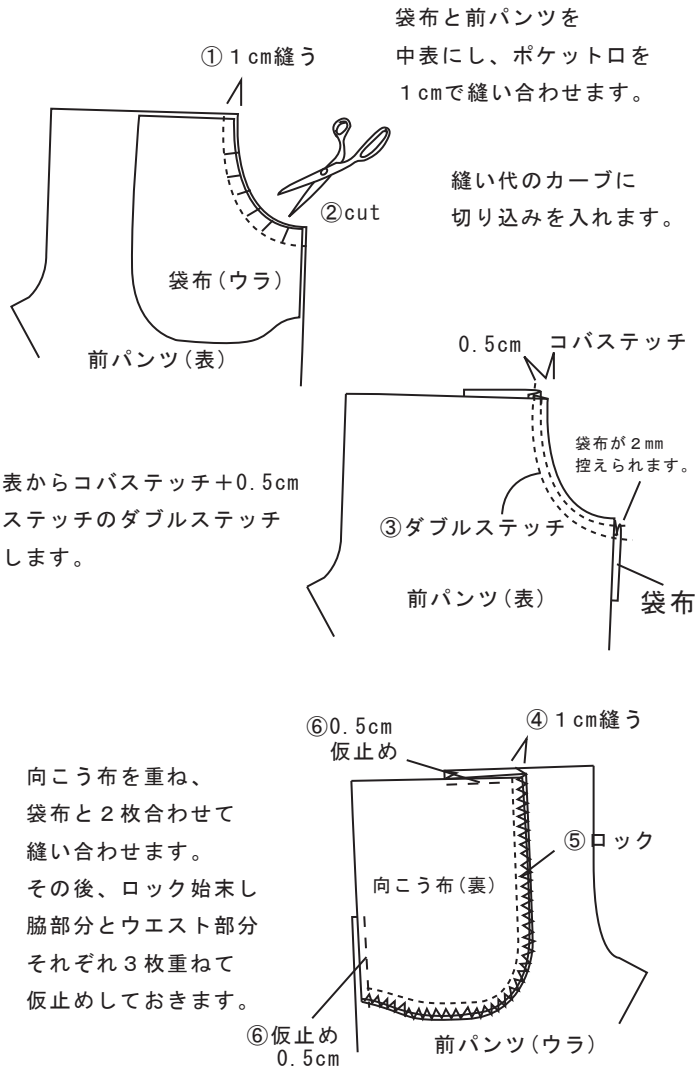

2 後ろポケットを作りつける

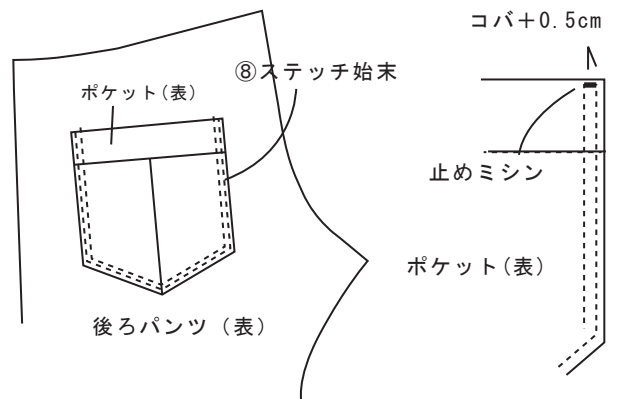
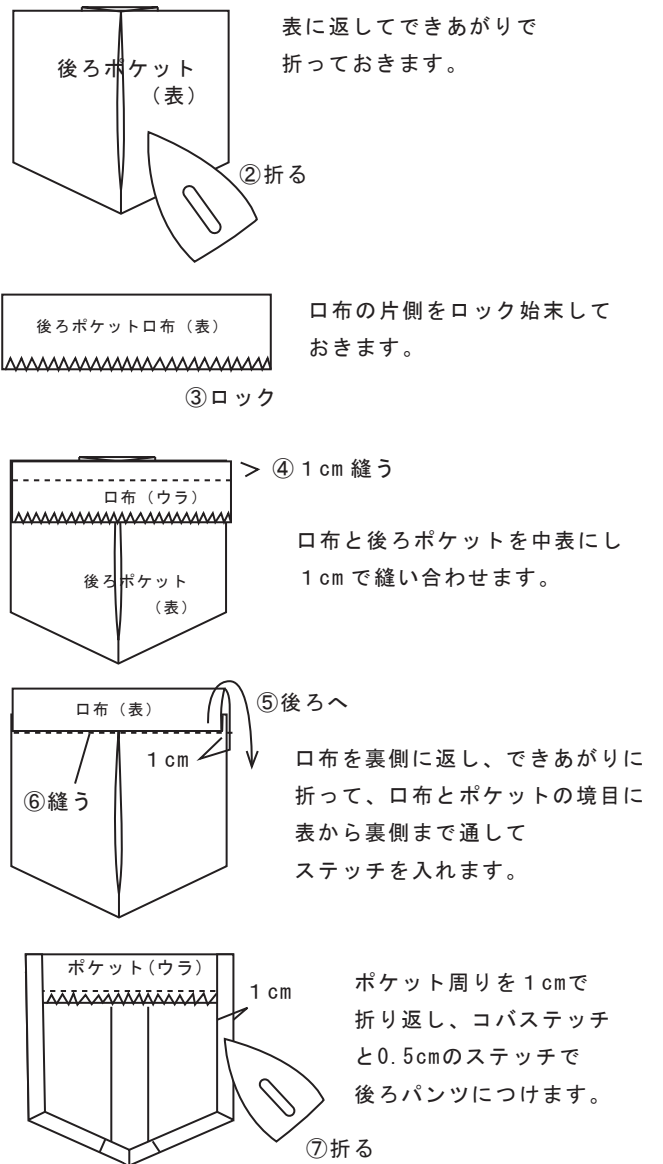
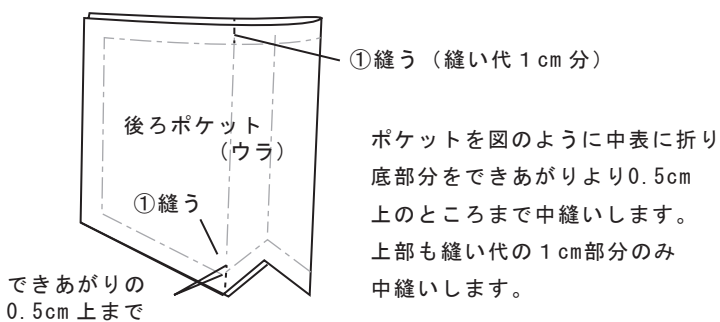

polka drops

3 脇と股下を縫う

あらかじめ前後パンツの股下・脇をそれぞれロック始末しておきます。

生地を表側からロックをかけます。(完成時、見える方を上にしてロックをかけると見た目が美しい)

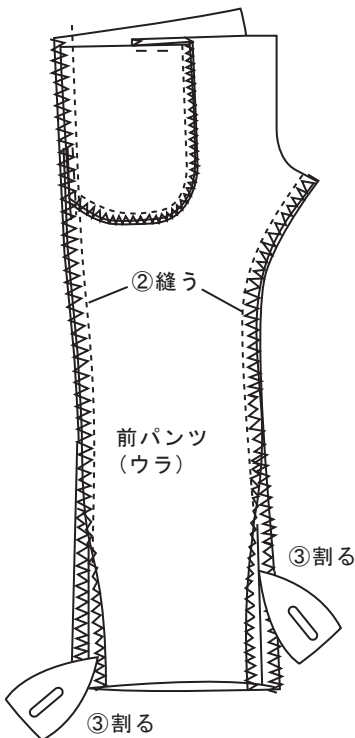
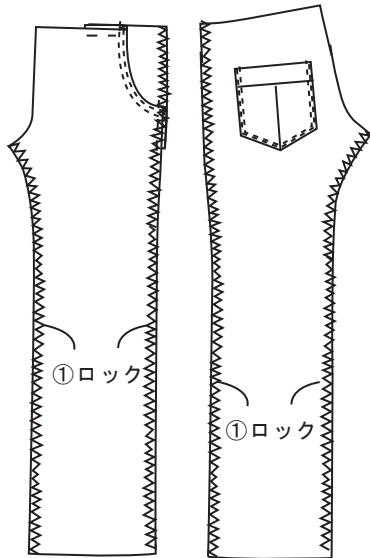

左右パンツそれぞれ筒状になるように、前後パンツを中表にし、脇股下とも縫い合わせます。縫い代は割ります。

ポケット口の脇部分に止めミシンを入れます。

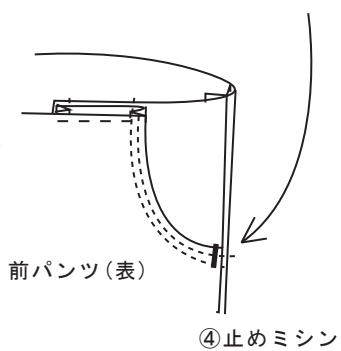

4 股ぐりを縫い合わせる

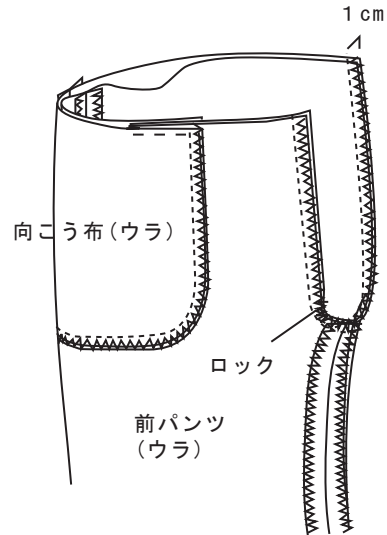

筒状に縫った左右のパンツの股ぐりをを中表に合わせ、股ぐりを縫い合わせます。丈夫にするため、もう一度同じところを縫います。(二度縫い)

縫い代は、右パンツを上にしてロック始末します。縫い代は左パンツ側に倒します。

5 ベルト作りとベルトつけ

ベルトの左脇を中表に合わせ、ゴム通し口を残して中縫いします。ゴム通し口は130までのサイズは2cm 140~160は2.5cmあけておきます。

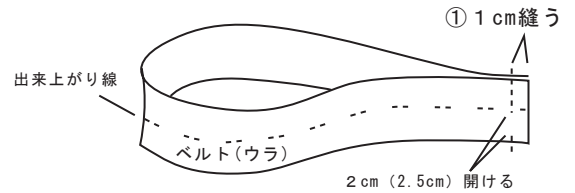

縫い代を割ります。ゴム通し口のまわりをステッチします。

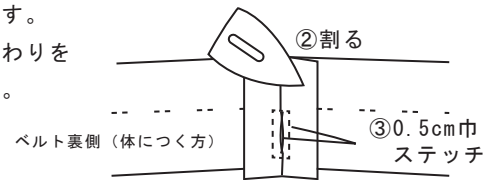

アイロンで縫い代を折ります。

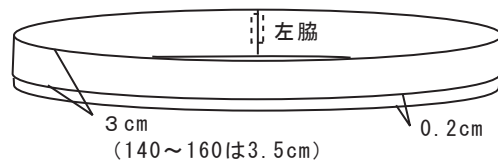
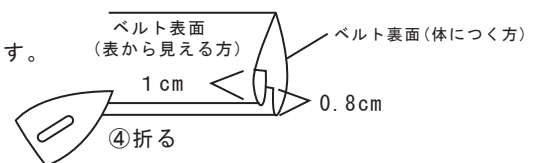

こんな感じになります。



polka
drops

パンツにベルトをつけます。
さっき折ったベルトを一旦開いて、
ベルトとパンツを
合い印をきちんと確認して
中表に合わせ、
縫い代 1cm で
ぐるっと
縫います。

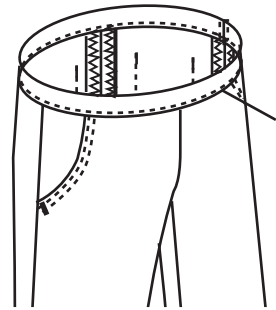
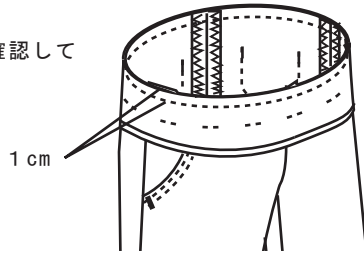

コバステッチ

できあがりに折り、
コバステッチで
ベルトをつけます。

6 裾始末

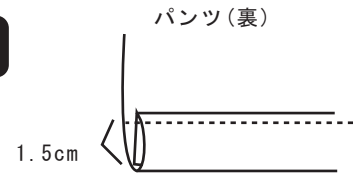

1.5cmを2回折り上げて、ステッチで始末します。

7 ゴムを通して完成

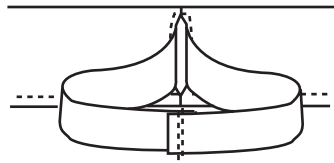

ゴムを2cm重ねて
ミシンでとめます。

●ゴムカット寸法 (参考)
() 内はできあがり寸法

90	47 (45)
100	49 (47)
110	51 (49)
120	53 (51)
130	55 (53)
140	57 (55)
150	59 (57)
160	63 (61)